

# Brinsea



ChickSafe  
ADVANCE

CS015 CZ

## CHICK SAFE ADVANCE – AUTOMATICKÉ OTEVÍRÁNÍ KURNÍKU

### DŮLEŽITÉ UPOZORNĚNÍ PRO INSTALACI

- \* Dvířka musí být zavěšena na lanku předtím **NEŽ PŘIPOJÍ BATERIE. NIKDY NEPŘIPOJUJTE BATERIE PŘEDTÍM, než zavěsíte dvířka.**
- \* Před připojením napájení je třeba dvířka zvednout a držet je v otevřené poloze. ChickSafe se dodává s navinutým lankem připraveným k přivázání k otevřeným dveřím. Při každém otevření se vrátí do této polohy.
- \* Dveře se musí v zavřené poloze zastavit o konec lišty. ChickSafe detekuje, kdy se dvířka zarazí, a to dává ovládání zprávu, že dvířka jsou zavřená.
- \* Vzdálenost, o kterou se dveře pohybují mezi zavřenou polohou a otevřenou polohou, nesmí být větší než 400 mm (15 palců). Pokud se dvířka posunou dolů o větší vzdálenost, šňůra se opět navine a dvířka budou otevřená, i když ChickSafe ukazuje, že jsou zavřená (dvojitě bliknutí LED kontrolky).
- \* Neodstraňujte uzel na šňůře, který tam byl uvázán ve výrobě. Tento uzel ovládá snímací zařízení a zastaví ChickSafe v otevřené poloze.
- \* Při použití s alternativními dveřmi zajistěte, aby nebyla překročena maximální hmotnost dveří 8 lb (4 kg), protože by došlo k poškození motoru a ztrátě záruky! Berte na vědomí, že dřevěné dveře jsou těžší, když jsou mokré.
- \* Zkontrolujte dvířka, abyste se ujistili, že se pohybují hladce a spolehlivě nahoru i dolů. ChickSafe používá k uzavření dveří samotnou gravitaci.
- \* Chcete-li namontovat ChickSafe dále od dveří, můžete na konec originální šňůrky přidat další šňůrku. Nevytahujte ale žádnou šňůru zevnitř ChickSafe.

Před nastavením ChickSafe ADVANCE si pečlivě přečtěte tyto pokyny, a uschovejte si tyto pokyny pro budoucí použití.

Chcete-li zaregistrovat svůj nový produkt Brinsea a získat nárok na bezplatnou 3letou záruku, navštivte stránku [www.brinsea.com](http://www.brinsea.com) do 30 dnů od nákupu a klikněte na odkaz na domovské stránce Brinsea. Sériové číslo najdete na krabici a uvnitř přihrádky na baterie.

- \* **Varování - Nebezpečí poranění! Udržujte prsty mimo pohybující se dvířka a lanko. Motor se může spustit bez varování.**
- \* Tento produkt mohou používat děti ve věku od 8 let a starší a osoby se sníženými fyzickými, smyslovými nebo duševními schopnostmi nebo nedostatkem zkušeností a znalostí, pokud jsou pod dohledem nebo jsou poučeny o používání spotřebiče bezpečným způsobem a rozumí souvisejícím nebezpečím. Děti si se spotřebičem nesmějí hrát. Čištění a užitelskou údržbu nesmějí provádět děti bez dozoru.

## Obsah balení:

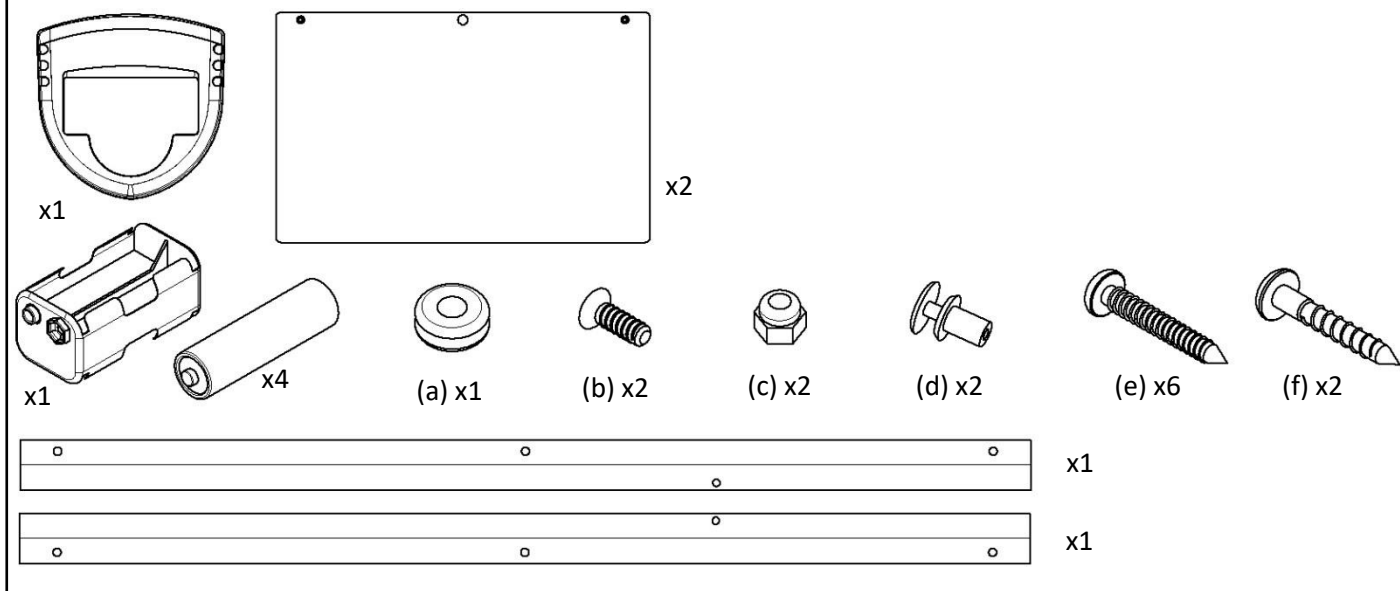

## Instalace dvířek: (pokud máte zakoupenou verzi komplet s dvířky)

1

Odstraňte ochrannou fólii z přední strany každého panelu.

Vezměte prosím na vědomí, že na zadní straně každého panelu může být povrchové označení kvůli procesu řezání laserem, který zajišťuje velmi přesné zhotovení panelů. To nijak neovlivňuje jakost nebo životnost hliníku ani vnější vzhled hotových dveří.

2

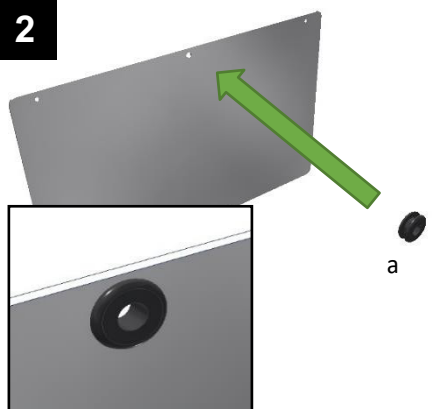

Nasaďte průchodku do středového otvoru v jednom panelu dveří.

3

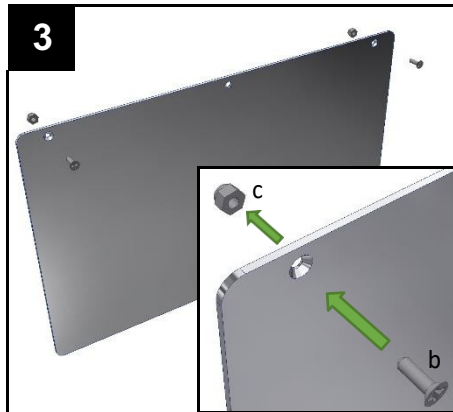

Namontujte šrouby se zápustnou hlavou (b) a matice (c) na druhý panel dveří. Šrouby procházejí zezadu do zapuštěných otvorů.

4

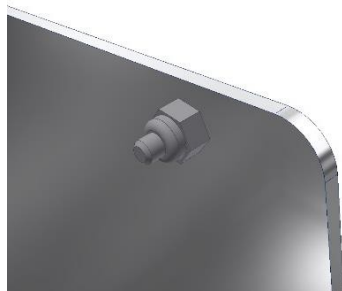

Utáhněte každou matici otáčením šroubu pomocí šroubováku, zatímco matici držíte kleštěmi nebo klíčem.

5

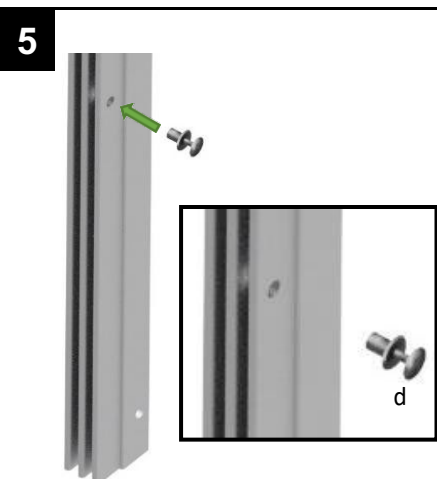

Nasaďte plastový nýt (d) na každý kus v zobrazeném otvoru.

6

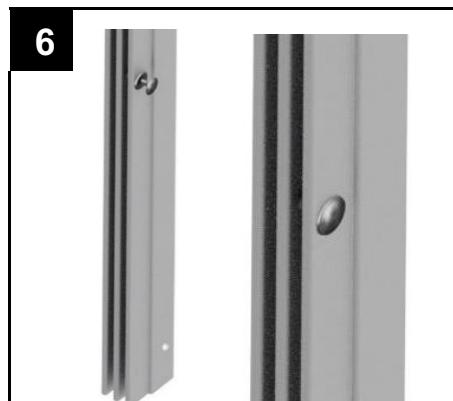

Nýt zatlačte dovnitř, abyste jej zajistili.

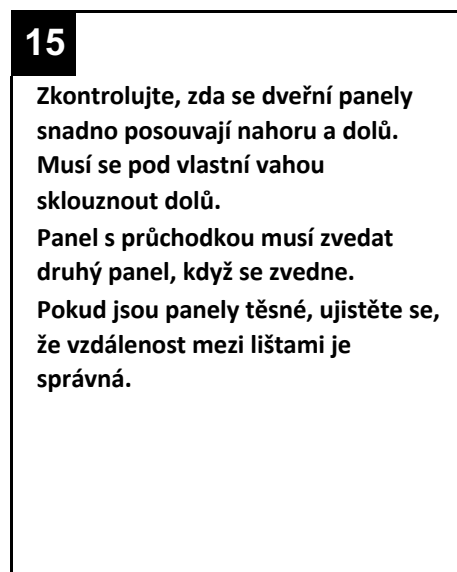
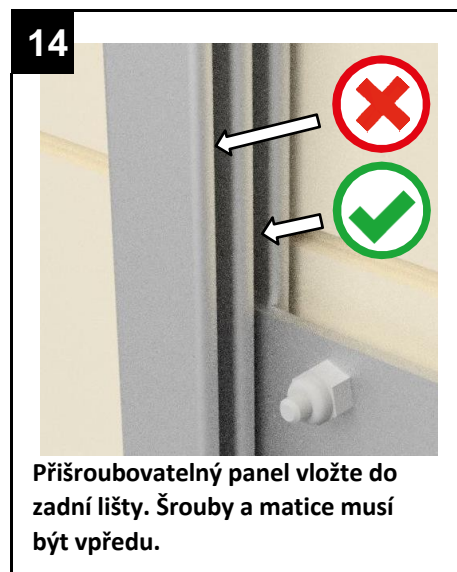
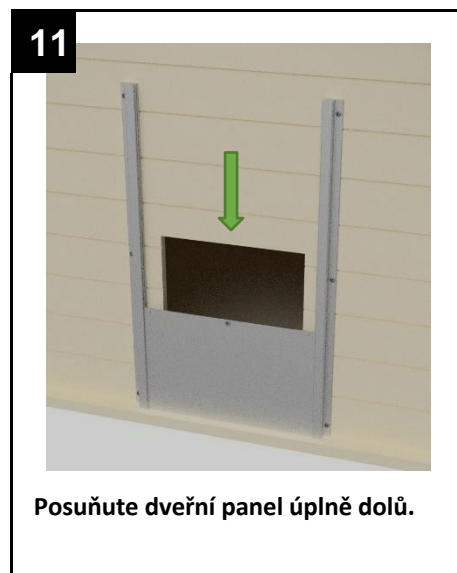
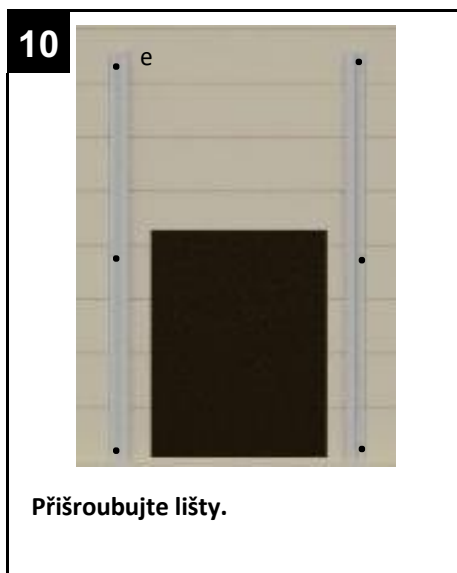
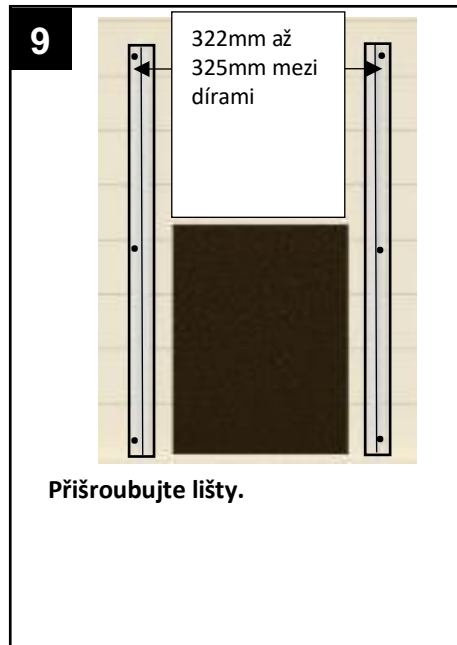

## ChickSafe Advance - otevírání dvířek – instalace strojku:

### Pozor:

- Používejte pouze alkalické baterie AA
- Dodržujte správnou polaritu, abyste zabránili úniku kapaliny nebo nebezpečí požáru
- Nekombinujte staré a nové baterie
- Nepoužívejte dobíjecí baterie
- Nepoužívejte 9V baterii
- Pokud nebudete ChickSafe delší dobu používat, vyjměte baterie.

1

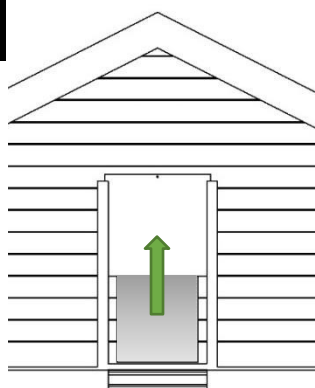

Zvedněte dvířka do otevřené polohy a zajistěte dočasně dveře v této poloze.

Po namontování ChickSafe vždy otevře dveře do této polohy.

2

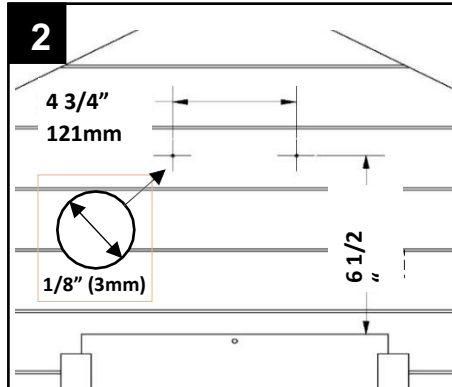

Označte dvě pozice otvorů nad horní částí posuvných dveří.

Ujistěte se, že jsou rovné a rovnoměrně rozmístěné nad středem dveří.

Otvory vyvrtejte vrtákem.

3

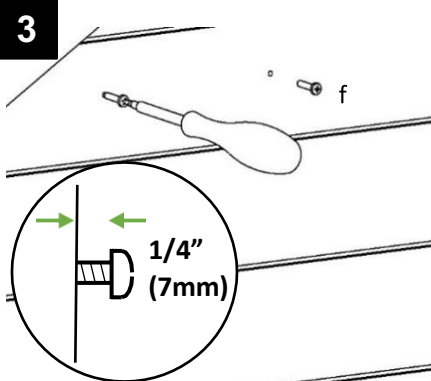

Přišroubujte šrouby.

4



Zavěste ChickSafe na dva šrouby.

5



Přivažte lanko od ChickSafe k otvoru opatřenému průchodkou v horní části dveří. Ujistěte se, že je šňůra po navázání napnutá. Nyní nechte dveře viset na šňůře.

6

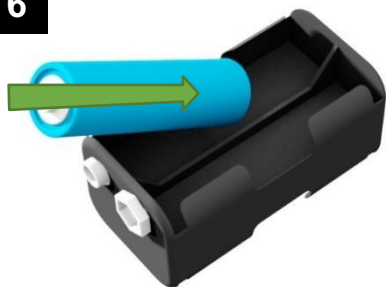

Vložte baterie do držáku.  
Zkontrolujte polaritu každé baterie!

7

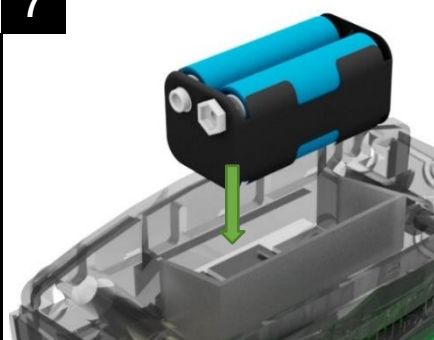

Držák baterie takto zapadá do horní části ChickSafe.

8

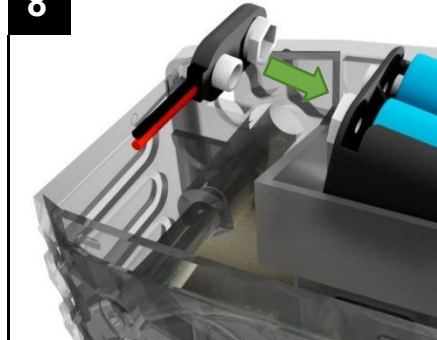

Nasadte konektor na držák baterie.

Po 10 sekundách se motor krátce rozběhne.

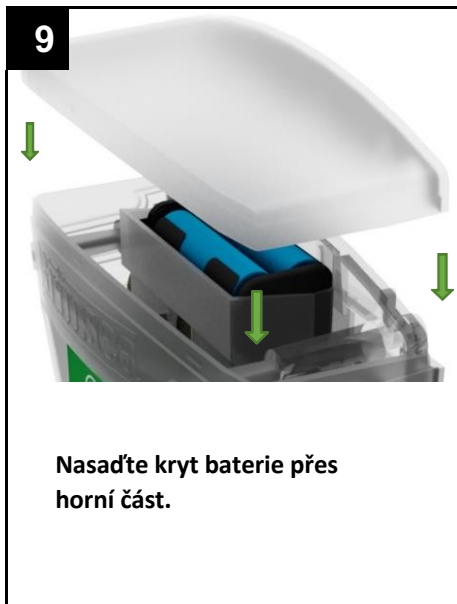

Automatické otevírání a další příslušenství mají pomoci udržet kuřata v bezpečí, ale celková odpovědnost za dobré životní podmínky a bezpečnost hospodářských zvířat zůstává na majiteli/chovateli. Výhradní Distributor značky Brinsea, společnost AGROFORTEL, s.r.o. není zodpovědná za ztrátu zvířat nebo následné ztráty v případě jakkoli způsobeného selhání.

**Výhradní distributor:**

**AGROFORTEL, s.r.o., U Sloupů 18, 385 01 Vimperk, Česká republika**

**Telefon: +420 380 60 30 30**

**Výrobce:**

**Brinsea Products Ltd.**

**Velká Británie**

**e-mail [Sales@Brinsea.com](mailto:Sales@Brinsea.com), [www.Brinsea.com](http://www.Brinsea.com)**

**E-mail: [agrofortel@agrofortel.cz](mailto:agrofortel@agrofortel.cz)**

**Web: [www.agrofortel.cz](http://www.agrofortel.cz)**

## ZÁKLADNÍ FUNKCE:

### REŽIM SPÁNKU:

ChickSafe je navržen tak, aby spotřeboval co nejméně baterie. Normálně bude v režimu spánku s vypnutým displejem a bude pravidelně blikat indikátor LED, aby byl indikován jeho stav.

Stisk  krátce pro „probuzení“ displeje a zobrazení aktuálního času a stavu baterie.

Displej po 10 sekundách zhasne, aby se šetřila energie.

Otevřít ručně: Pamatujte, že tato funkce funguje pouze v režimu spánku (vypnutý displej).

Dveře lze kdykoli otevřít z režimu spánku (vypnutý displej) pomocí funkce otevřít ručně:

Stisk  po dobu 5 sekund, aby se dveře otevřely. Displej se probudí a dveře se začnou otevírat. Nyní můžete stisk uvolnit. Zůstanou otevřené, dokud se příště nezavřou (jak je nastaveno v režimu zavření), ale nezapomeňte dveře znovu zavřít pomocí „Zavřít nyní“, pokud již byly zavřeny ten večer.

Zavřít ručně: Pamatujte, že tato funkce funguje pouze v režimu spánku (vypnutý displej).

Dveře lze kdykoli zavřít z režimu spánku (vypnutý displej) pomocí funkce zavřít ručně:

Stisk  po dobu 5 sekund, aby se dveře zavřely. Displej se probudí a dveře se začnou zavírat.

### Režim ručního ovládání:

Není-li po určitou dobu požadováno, aby automatický systém fungoval, lze všechny automatické funkce zastavit z režimu spánku (vypnutý displej) pomocí funkce režimu potlačení:

Stisk  po dobu 5 sekund. Na displeji se zobrazí ‚MANUAL MODE IS ON!‘.

I když je režim ručního ovládání zapnutý, dveře lze stále otevírat a zavírat pomocí funkcí otevřít ručně a zavřít ručně. Chcete-li vypnout režim ručního ovládání a obnovit normální automatickou funkci:

Stisk  po dobu 5 sekund. Na displeji se zobrazí ‚MANUAL MODE IS OFF!‘.

### Zobrazení stavu baterie::



Nové baterie

Částečně vybité

Ihned vyměňte baterie!

Pokud stavová LED bliká každou sekundu, systém zjistil, že baterie již nebudou spolehlivě ovládat dveře. Zůstanou tedy zavřené.

## NASTAVENÍ ČASU:

## NASTAVENÍ JAZYKA, ČASU A DNE V TÝDNU.

Poznámka: ChickSafe používá pro všechna nastavení času 24hodinový formát času.

Při prvním připojení baterií je třeba nastavit jazyk, čas a den v týdnu:

STISK  a  pro upravit čas nebo procházet možnosti.

STISK  pro poskočení do další nabídky

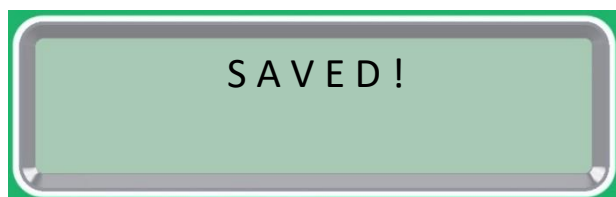
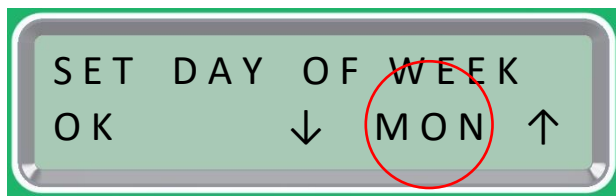
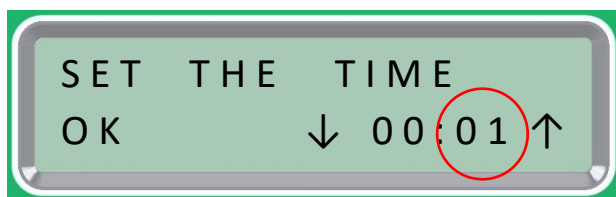
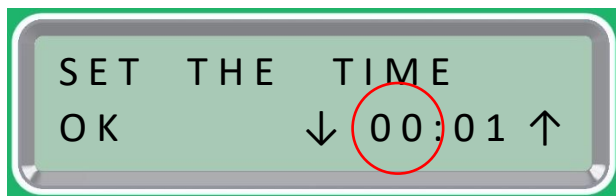
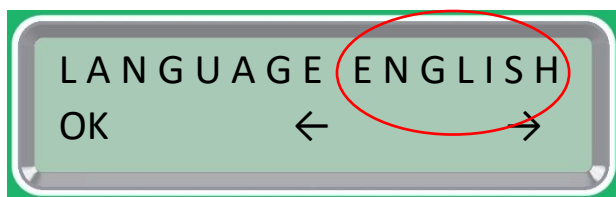

Zapínací obrazovka.  
ChickSafe automaticky zjistí polohu dveří.  
Prosím, čekejte...

Vyberte jazyk:  
Možnosti: angličtina,  
francouzština, španělština.

Nastavte aktuální čas:  
hodiny.

Nastavte aktuální  
čas: Minuty.

Nastavte den v týdnu:  
Možnosti: Po, Út, St, Čt, Pá, So, Ne.

Nastavení se automaticky uloží.  
Poznámka: Pokud byla baterie vyjmuta nebo vybitá, bude nutné tato nastavení znovu aktualizovat, než bude systém fungovat.

Stisk  +  +  společně kdykoli pro vyvolání výše uvedených nastavení.

## TESTOVÁNÍ POHYBU DVEŘÍ

Pamatujte, že funkce otevřít nyní a nyní zavřít fungují pouze z režimu spánku (vypnutý displej) a tlačítko musí být stisknuto po dobu 5 sekund, což pomáhá zabránit náhodnému spuštění. Chcete-li vyzkoušet funkci dveří:

V režimu spánku stiskněte a držte  po dobu 5 sekund. Dveře se zavřou. Motor by se měl při dosednutí dveří zastavit na rovném povrchu ve spodní části otvoru. Pokud se zastaví dříve, dveře se Vám zasekli ve vodicích lištách.

V režimu spánku stiskněte a držte  po dobu 5 sekund. Dveře se otevřou. Motor by se měl zastavit, jakmile dveře své otevření polohy, kam jste je přivázali při prvním uvázání.

Chcete-li otestovat funkci snímání světla:

Nastavení musí být stále nastaveno na výchozí hodnoty s režimem otevření i zavřením nastaveným na světlo. Zakryjte ChickSafe tmavou látkou nebo krabicí. Pod krytem musí být velká tma. Dveře se zavřou přibližně po 6 minutách. Odstraňte hadřík nebo krabici. Dveře se otevřou přibližně po 6 minutách.

## HLAVNÍ NASTAVENÍ:

### Open Mode:

Vyberte pro otevření dveří podle:

Světla – dveře se otevřou, jakmile se rozsvítí.

Času – dveře se otevřou v nastavený čas.

Manuálně – dvířka se otevřou pouze po stisknutí 

### Open Delay:

Pokud je režim otevření nastaven na světlo, zpoždění otevření dvířka otevřou 0, 1, 2 nebo 3 hodiny poté, co se dosáhne nastavené intenzity. To může být užitečné v letních měsících, kdy se velmi brzy rozsvítí. Na víkend (sobota a neděle) může být nastaveno jiné zpoždění, aby bylo možné v tyto dny otevřít dveře později.

Pokud je režim otevření nastaven na čas, zpoždění otevření dvířka otevřou 0, 1, 2 nebo 3 hodiny po nastavené době. Na víkend (sobota a neděle) může být nastaveno jiné zpoždění, aby bylo možné v tyto dny otevřít dveře později.

### Close Mode:

Vyberte pro zavření dveří podle:

Světla – dveře se zavřou, až se setmí.

Času – dveře se zavřou v nastavený čas.

Světlo + čas – dveře se zavřou, jakmile se setmí, nejpozději však v nastavený čas.

Manuální – dvířka se zavřou pouze po stisknutí 

### Úroveň intenzity světla pro zavření:

Úroveň světla za soumraku se může lišit podle místa a toho, jak sluneční světlo dopadá na ChickSafe. Úroveň světla, při které se dveře zavřou, lze nastavit mezi 0 a 255, kde 0 znamená úplnou tmu. Výchozí číslo je 50 a je vhodné pro většinu míst.



## Nastavení režimů otevření, zavření a citlivosti na světlo:

Stisk  pro probuzení

Stisk  +  společně pro otevření menu

Stisk  /  upravit čas nebo procházet možnosti.

Stisk  pro přechod na další obrazovku.

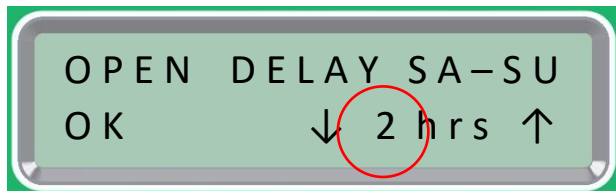
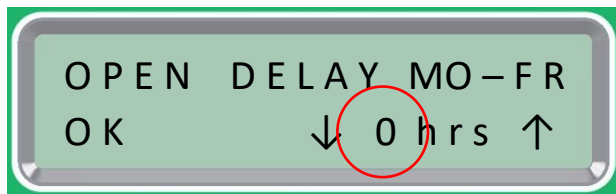
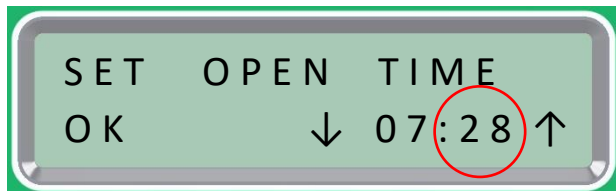
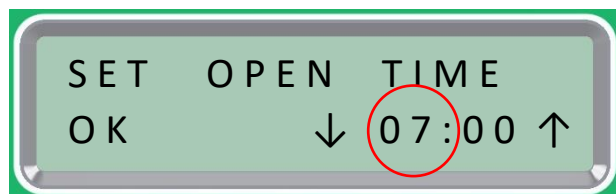
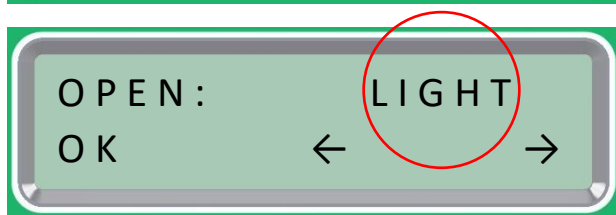

Stisk  pro probuzení.

Stisk  a  pro otevření menu.

Vyberte režim pro otevření:

LIGHT: Na světlo

TIME: Na čas.

MANUAL: Dvířka budou zavřená dokud je přes  neotevřete.

Nastavte hodinu otevření (hour):

Dvířka se otevřou v nastavenou hodinu.

Ignorujte pokud chcete používat MANUÁLNÍ nebo světlo.

Nastavte minutu otevření.

Dvířka se otevřou v nastavenou minutu.

Ignorujte pokud chcete používat MANUÁLNÍ nebo světlo.

Zpoždění (Pondělí až Pátek):

To zpozdí otevření dveří o 0 – 3 hodiny.

Zpoždění (víkend):

To zpozdí otevření dveří o 0 – 3 hodiny.

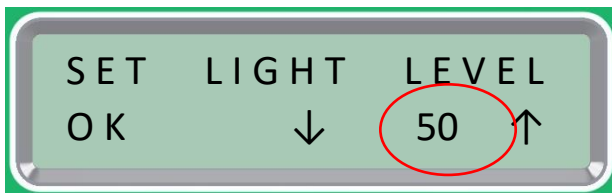
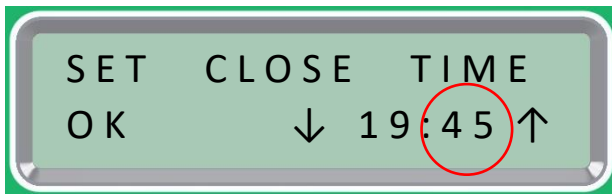
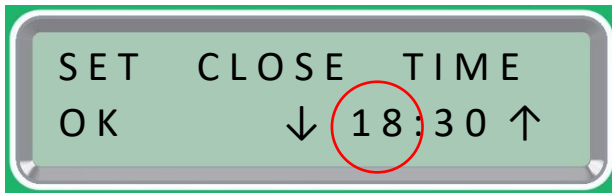
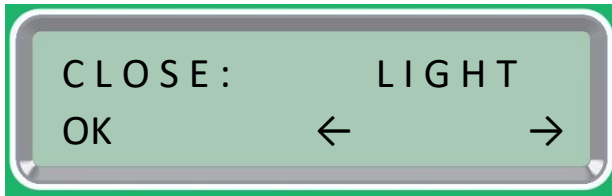

Vyberte režim pro zavření

**LIGHT:** Zavře, když se setmí.

**TIME:** Zavře ve vámi nastavený čas.

**LIGHT+TIME:** Zavřete, když se setmí, nebo nejpozději v nastavený čas.

**MANUAL:** Dvířka budou zavřená dokud je přes  nezavřete.

Nastavte hodinu zavření.

Ignorujte pokud chcete používat MANUÁLNÍ nebo světlo.

Nastavte minutu zavření.

Ignorujte pokud chcete používat MANUÁLNÍ nebo světlo.

Nastavení intenzity světla zavření.

Úroveň zavíracího světla za soumraku se liší podle umístění a směru instalace. Úroveň světla, při které se dveře zavřou, lze nastavit od 0 (tma) do 255. Výchozí hodnota je 50.

Uložit nebo zahodit změny?

Stisk  pro uložení

Stisk  pro zahození změn

Změny byly uloženy. Tato nastavení jsou uložena i po vyjmutí nebo vybití baterie.

## LED INDIKÁTOR STAVU



Jedno bliknutí každých 30 sekund – Dveře jsou otevřené



Dvojité bliknutí každých 30 sekund – Dveře jsou zavřené



Jedno bliknutí každých 10 sekund – dvířka jsou otevřená, brzy vyměňte baterie!



Dvojité bliknutí každých 10 sekund – dvířka jsou zavřená, brzy vyměňte baterie!



Jedno bliknutí každou sekundu – dvířka jsou zaseknutá nebo baterie příliš vybité na to, aby se dvířka otevřela. Vyšetřte příčinu!

### Čištění:

Před čištěním ChickSafe Advance odpojte držák baterie. Udržujte držák baterie a elektrické spoje vždy suché. Neponořujte ChickSafe Advance do vody.

Podle potřeby otřete povrchy vlhkým hadříkem a jemným čisticím prostředkem.

### Vymazání chyby zablokovaných dveří:

ChickSafe monitoruje pohyb dveří, a pokud se zdá, že se dveře zablokovaly/zasekly, systém zastaví motor, aby se předešlo poškození, a každou sekundu bude blikat stavová LED, aby upozornila, že dveře nemusí být zavřené.

STISK  pro probuzení displeje. Pokud byl aktivován režim zablokovaných dveří, zobrazí toto:



Tato obrazovka se během nastavování zobrazí, pokud systém po prvním připojení baterií zjistí chybu.



Tato obrazovka označuje zablokované dveře nějakou dobu po počáteční instalaci.

Zkontrolujte, zda jsou dvířka stále připevněna ke kabelu a zda se mohou volně pohybovat nahoru a dolů. Jakmile se dveře budou moci pohybovat, probudte displej stisknutím  a poté stisknutím  resetujte systém.

Pokud se provázek utrhнул, proveďte nastavení provázku, jak je popsáno níže, a poté provázek připojte ke dveřím podle pokynů.

### Znovunastavení provázku:

Pokud byly baterie připojeny před instalací dveří nebo pokud se provázek utrhнул, může být nutné resetovat systém:

- a. ChickSafe musí být ve svislé poloze ve své nainstalované poloze.
- b. Odpojte konektor držáku baterie.
- c. Počkejte 1 minutu.
- d. Jemně zatáhněte za konec šňůry dolů a během několika dalších kroků ji jemně tahejte. Je důležité udržovat na šňůře určité napětí.
- e. Při vytahování nasadte zpět konektor držáku baterie a stále jemně tahejte.
- f. Udržujte napětí na provázku. Po 10 sekundách se šňůra na sekundu navine a pak se začne navíjet. Udržujte šňůru napnutou po celou dobu, dokud se motor nezastaví.
- g. Uvolněte šňůru.
- h. Odpojte držák baterie.
- i. Znovu připojte přivažte provázek ke dveřím v otevřené poloze. Postupujte podle pokynů k instalaci od začátku, abyste se ujistili, že se dveře otevírají do správné polohy.
- j. Znovu připojte držák baterie.